

# Eine Verbindung von Funktion & Design

Entdecken Sie die Freiheit in Gestaltung  
und Installation

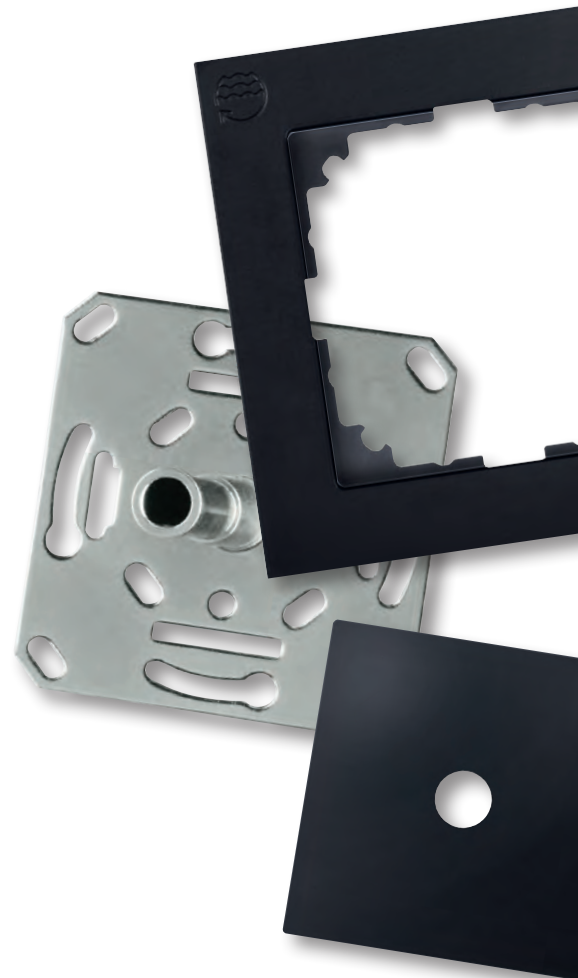

Planungsfreiheit.  
Designvielfalt.  
Individualität.

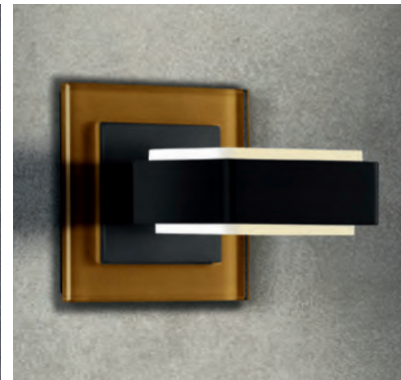





Harmonisch.  
Hochwertig.  
Ausdrucksstark.



## Gemeinsam Neues schaffen

qles versteht sich als Bindeglied verschiedener Gewerke und Produktwelten und erschließt so zusätzliche Potenziale. Die hochwertige Qualität und Verarbeitung der qles Produkte passt perfekt zu den Merten Schalterprogrammen – ebenso wie die Liebe zum Design. Über die qles Flex-Base werden die Stärken beider Produktwelten einfach, schnell und sauber zusammengeführt. Freuen Sie sich auf eine neue Freiheit beim Gestalten von Wohn-, Objekt- und Geschäftsräumen.





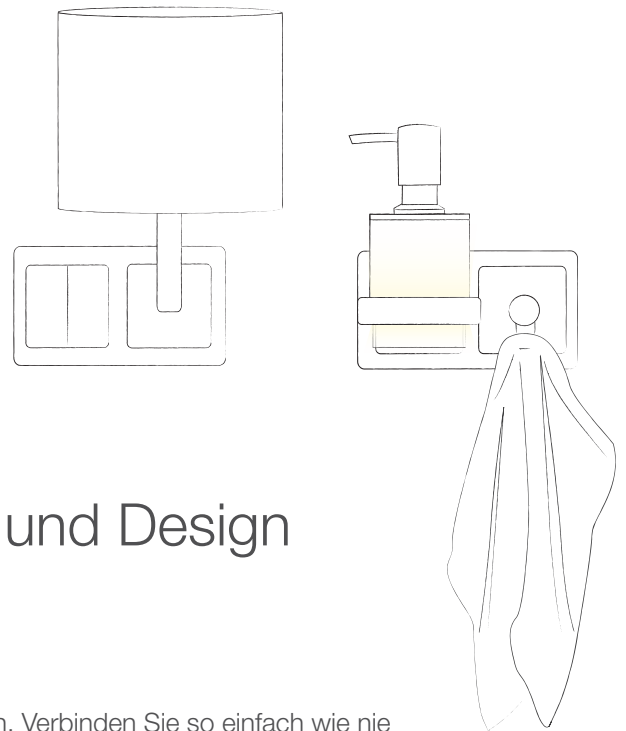

## ■ Die Verbindung von Funktion und Design

### Das patentierte qles Haltesystem-Konzept mit Merten Schalterprogrammen

Entdecken Sie die neue Freiheit in der Gestaltung und Installation. Verbinden Sie so einfach wie nie zuvor Funktion und Design sowie Accessoires mit Licht und Stromzufuhr. Das qles Haltesystem-Konzept bietet Ihnen in Kooperation mit Merten Schalterprogrammen ganz neue Möglichkeiten und bringt erstmalig Gewerke und Absatzmärkte zusammen. Der Grundgedanke ist ebenso simpel wie genial: Accessoires, Halter usw. werden einfach über die qles Flex-Base in die Merten Rahmen eingebunden.



Extravagant und funktional  
- die praktische Lösung  
zweier Komponenten.



### Die Montage

Die Montage und das Anschließen der qles Produkte an die Stromversorgung gelingt einfach, schnell, komfortabel und sauber.



Planungsfreiheit.  
Designvielfalt.  
Individualität.

# Frei kombinierbar

Die Farben der Rahmen, Abdeckplatten und qles-Produkte lassen sich frei miteinander kombinieren. Dazu wählen Sie aus der großen Farbpalette von Merten D-Life, System M und dem qles-Programm. Beispielauswahl mit der qles Wandlampe.



Realisieren Sie mit dem qles Steck-System schnell und einfach den Anschluss der qles Style-Produkte

Eine wasserdichte LED-Steckverbindung 12 V, IP67 für alle qles Style-Produkte mit LED-Beleuchtung oder eine Steckverbindung max 250 V / 2,5 A / IP20 (CE und TÜV Süd) für die qles Schirmlampe.

## Immer wieder neu mit einem Click

Alle qles Produkte können mit dem patentierten qles Druckknopfwechselsystem, dem Click, ausgestattet werden. Nach dem Prinzip des Schmuck-Druckknopfes sorgt es für individuellen Chic.





# Die patentierte qles Flex-Base

## Schnittstelle der Planungsfreiheit

Die qles Flex-Base aus verzinktem Stahl wird auf der Schalterdose montiert oder bei einer Nachinstallation ohne Stromzuführung direkt auf die Wand geklebt oder geschraubt. Anschließend werden der Merten Rahmen und die qles Abdeckplatte Flex-Base angebracht.

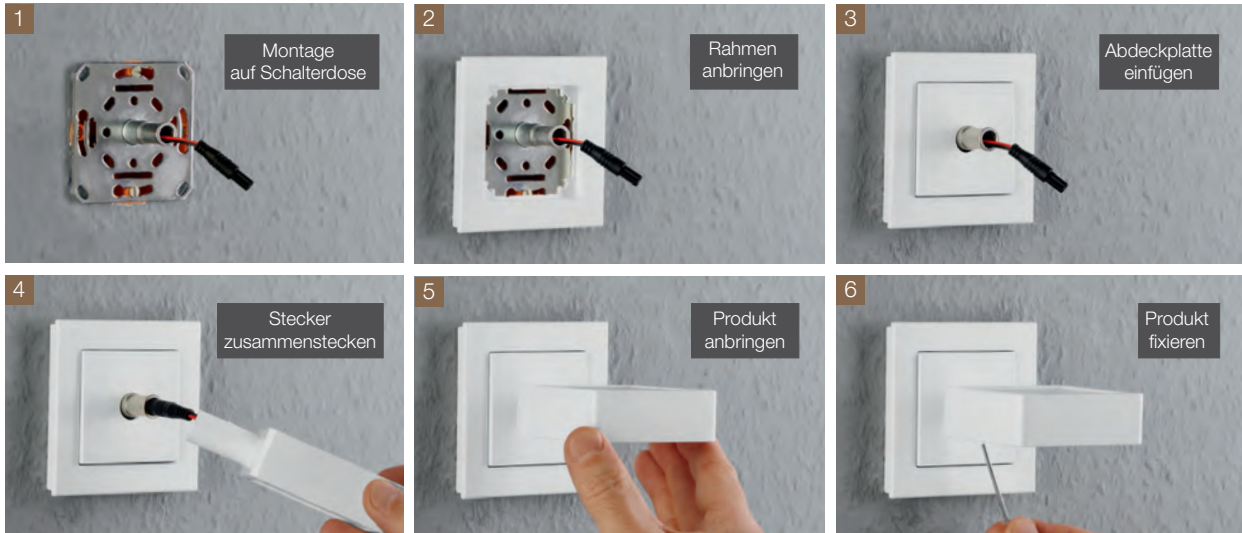
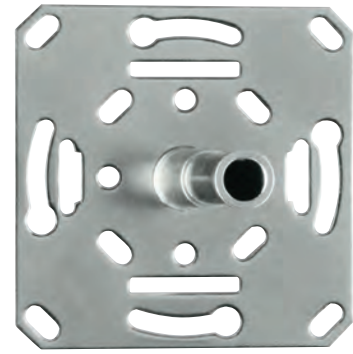

## Einfache Montage und sicherer Halt

Die qles Produkte lassen sich komfortabel über die qles Flex-Base montieren und mit dem qles Steck-System an die Stromversorgung anschließen.

Bei unbeleuchteten Produkten wird die qles Flex-Base entweder mit einem starken Universalkleber (auch bei qles erhältlich) oder mit entsprechenden Dübeln und Schrauben auf der Wand befestigt.





# qles Wandlampe

## Stilsichere Akzentbeleuchtung

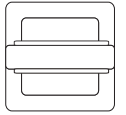

Sie schafft Atmosphäre und strukturiert mit ihrem Licht Räume und Gänge. Die qles Wandlampe im gradlinigen Design fügt sich harmonisch ins Interieur ein. Ihre dimmbaren, warmweißen LEDs strahlen nach unten und oben. Wie viele qles Produkte ist die Wandlampe mit und ohne qles Click (Druckknopfaufnahme) erhältlich.



## Stilsicher

Ob im heimischen Wohnzimmer, dem Empfangsbereich im Büro, auf dem Hotelgang oder in der Lounge: Die qles Wandlampe sorgt mit ihrer Akzentbeleuchtung stilsicher für das richtige Licht.

Wenn Sie zusätzlich mit Lichtfarben gestalten möchten, wählen Sie die qles Wandlampe mit RGB.



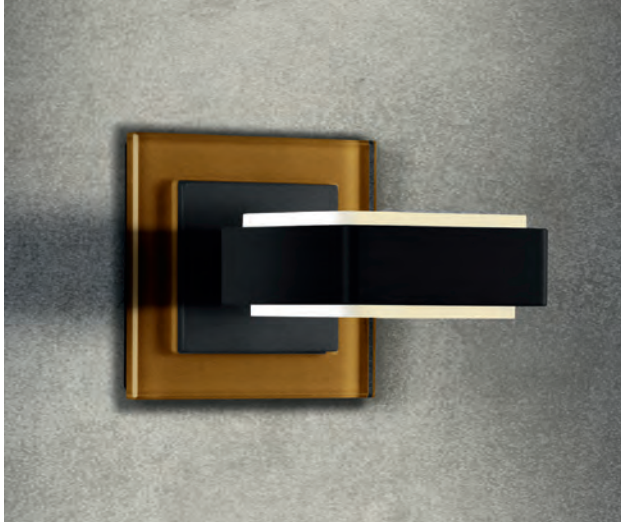

## ■ Harmonie und strahlende Gelassenheit im ganzen Objekt

Einfach außergewöhnlich schön -  
fügt sich harmonisch in alle Styles



### Einzeln oder kombiniert

Die qles Wandlampe kann jeweils auf einer einzelnen Schalterdose montiert werden oder Teil eines Mehrfachrahmens sein.

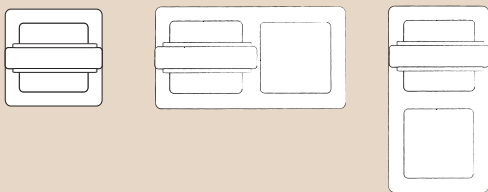

Planungsfreiheit.  
Designvielfalt.  
Individualität.

### Eine Designlinie

Die qles Wandlampe und die qles Badhalter Lotionspender und Wasserglas entstammen einer Designlinie und lassen sich hervorragend innerhalb eines Objekts kombinieren. Siehe Seite 10-11.





# qles Akku Leuchten

Portable Lichtquelle trotz fehlender Infrastruktur

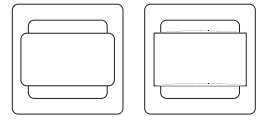

Sie sind die intelligente Lösung für eine stilsichere und ästhetische Akzentbeleuchtung ohne Verkabelung, wenn die Stromleitung fehlt. Das magnetische Kugel-Gelenk sorgt für hohe Flexibilität: 360° drehbar, abnehmbar und portabel. Lieferbar in rund und eckig.



## Autarkes Stimmungslicht

Ob im heimischen Wohnzimmer, dem Flur, im Esszimmer, dem Bad:  
Die qles Akku Leuchten sorgen mit ihrer Akzentbeleuchtung stilsicher für das richtige Licht,  
und bringen es immer an den richtigen Ort.





## ■ Beleuchtungslösung wenn die Stromleitung fehlt

Flexibel, abnehmbar und autark

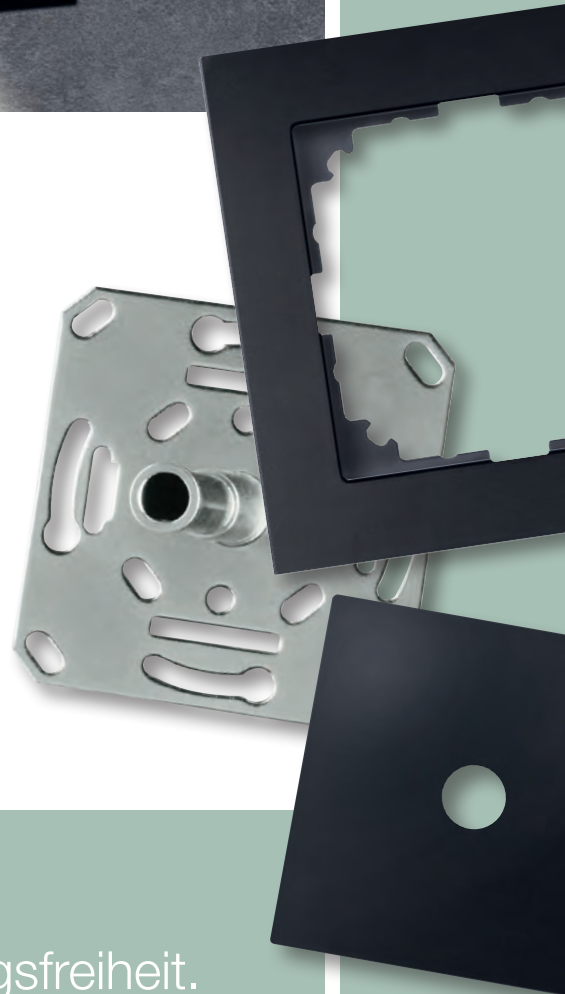

### Einzel oder kombiniert

Die qles Akku-Wandleuchte kann jeweils auf einer einzelnen Schalterdose montiert werden oder Teil eines Mehrfachrahmens sein.

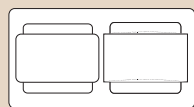

Planungsfreiheit.  
Designvielfalt.  
Individualität.

### Handhabung

Gesteuert wird die dimmbare Beleuchtung (3 Stufen: Betriebszeit 25%/20Std., 50%/8Std., 100%/5Std.) über ein Touchfeld und einer separaten Fernbedienung. Das Laden erfolgt über den integrierten USB-C Anschluss.



180°

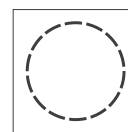

LEDs 3 Stufen  
Dimmbar



Touch

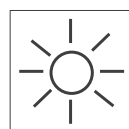

3 Farb-  
temperaturen

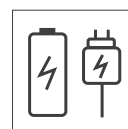

USB -  
Batterie



Magn.  
Halterung

# qles Regalhalter

Dezente Beleuchtung trägt Design

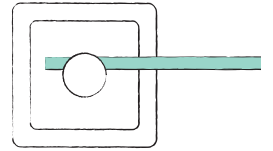

Elegante Gläser, feine Karaffen und ausgewählte Dekorationen verdienen einen Ehrenplatz. Lassen Sie sie mit dem beleuchteten qles Regalhalter erstrahlen. Der Regalhalter ist mit hochwertigen Qualitäts-LEDs bestückt und lässt sich mit Glasregalböden bis 120 mm Tiefe kombinieren. Bei der Montage können Sie die Ausrichtung des Lichtkegels frei festlegen. So setzen Sie Ihre Dekoration perfekt in Szene.



## Ambiente gestalten

Ob Lounge-Charakter für das eigene Zuhause oder trendiges Flair im Objektbereich, z.B. hinter der Bar: Licht prägt Räume. Die dimmbaren, warmweißen LED- oder RGB-fähigen qles Regalhalterungen lassen Ihnen viel Gestaltungsfreiheit. Durch die Montage direkt auf den Schalterdosen, erweist sich die Planung gleichzeitig als ausgesprochen sauber und einfach.



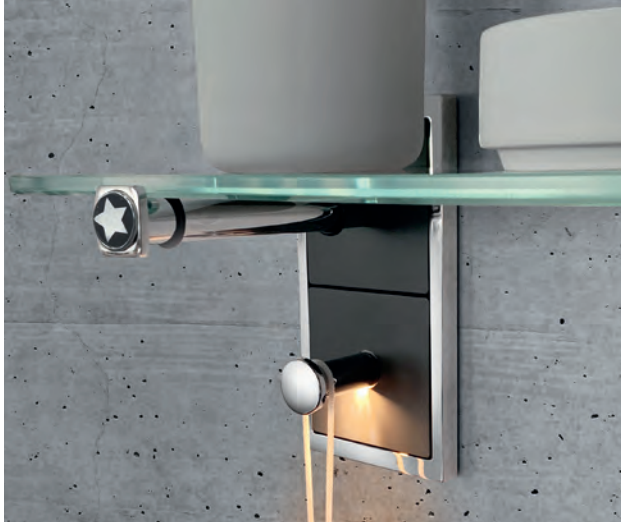

## ■ Licht, Dekoration und sicherer Halt im Einklang

Die perfekte Ausleuchtung  
für stimmige Accessoires

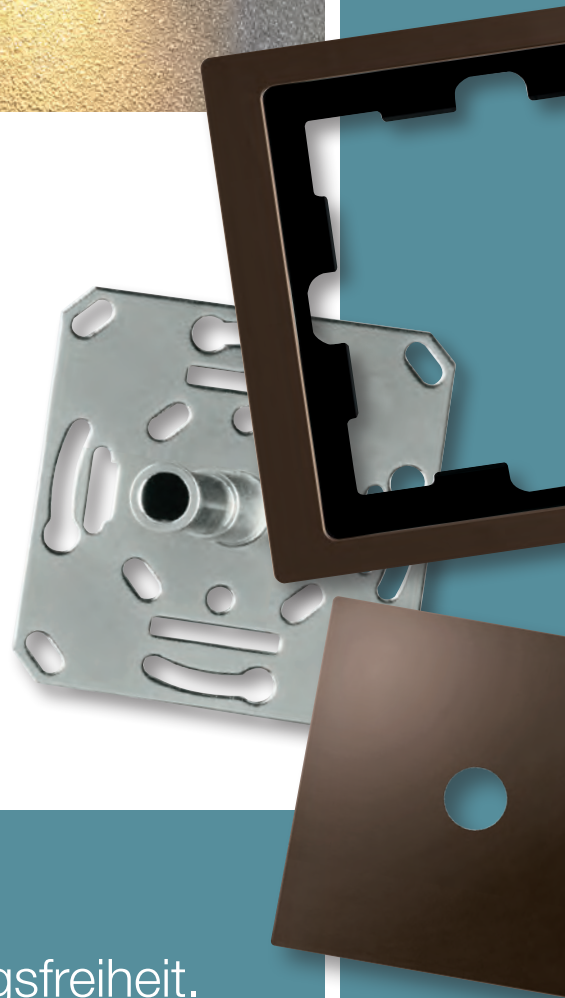

### Einleuchtend

Dank der Montage über die qles Flex-Base auf der Schalterdose, gelingt die Stromzuführung bei den dimmbaren qles Regalhaltern schnell und sauber. Die Halter sind auch unbeleuchtet erhältlich.



Planungsfreiheit.  
Designvielfalt.  
Individualität.





# qles Badhalter Lotionspender und Wasserglas

Sauber geordnet - Ein Hingucker im Bad

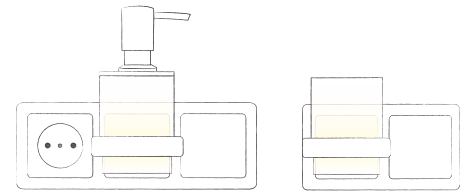

Das Bad gilt heute als wichtiges Kriterium eines gelungenen Wohndesigns: in privaten Räumen ebenso wie in der Objekteinrichtung, z.B. im Hotel. Mit den qles Badhaltern Lotionspender und Wasserglas fügen Sie praktische Accessoires symbiotisch in Ihr Designkonzept ein. Diese korrespondieren in der Linienführung hervorragend mit der qles Wandlampe (siehe Seite 6-7). Besonders reizvoll ist die beleuchtete Ausführung – sie sorgt für einen echten Wow-Effekt im Bad.



## Einfach schön

Die Farbe der Badhalter stimmen Sie einfach auf Ihr Merten Schalterprogramm ab. Als zusätzlichen Hingucker ergänzen Sie den Badhalter mit einem qles Click. Weitere, auf dieser Linienführung basierende Produktinnovationen, wie z.B. der schlichte und elegante qles Click-Stick Halter-M, runden den Gesamteindruck Ihres individuellen Bads ab.





## Herausragende Funktion mit harmonischer Beleuchtung

Ein makelloses Doppel für  
einen formvollendeten Auftritt



### Sauber geordnet

Die qles Badhalter lassen sich einzeln oder  
kombiniert montieren – so praktisch kann  
sauberes Design sein.

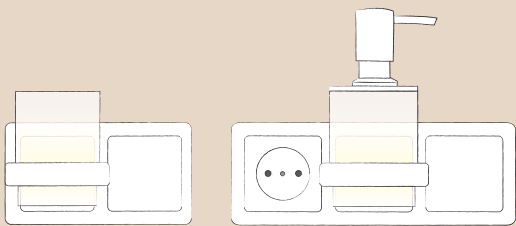

Planungsfreiheit.  
Designvielfalt.  
Individualität.



Lotionspender Deckel  
aus hochwertigem Corian  
in verschiedenen Farben  
und Varianten auf Anfrage.



qles Badhalter  
Lotionspender / Wasserglas



# qles Kosmetikspiegel

## Flexibles Styling perfekt ausgerichtet

Bei ausreichend Licht, perfekt ausgerichtetem Spiegel und einer 5-fach Vergrößerung gelangen das Make-up und das Bartstyling besonders gut. Deshalb kann sich der qles Kosmetikspiegel sehen lassen. Ein gleichmäßig leuchtender Lichtring hochwertiger LEDs bietet beste Voraussetzungen. Der abnehmbare Spiegel wird über einen Magneten mit dem Kugelgelenk des flexiblen Arms verbunden. Über den schwenkbaren Arm und das Kugelgelenk lässt er sich nach Wunsch ausrichten.

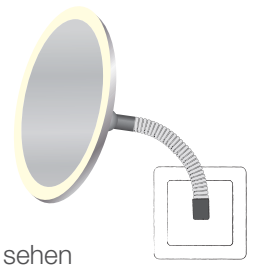

## Schick ins rechte Licht gerückt

Gesteuert wird die dimmbare LED-Beleuchtung des Spiegels über ein Touchfeld. Das Laden erfolgt über den integrierten USB-Anschluss. Dadurch lässt sich der Kosmetikspiegel überall montieren, ohne dass eine neue Stromzufuhr hergestellt werden muss. Das kann im privaten Badezimmer ebenso sein wie im Wellnessbereich oder Kosmetikstudio.



## Strahlender Glanz im Bad

Aufmerksamer Helfer perfekt ausgerichtet, abnehmbar und reisefertig

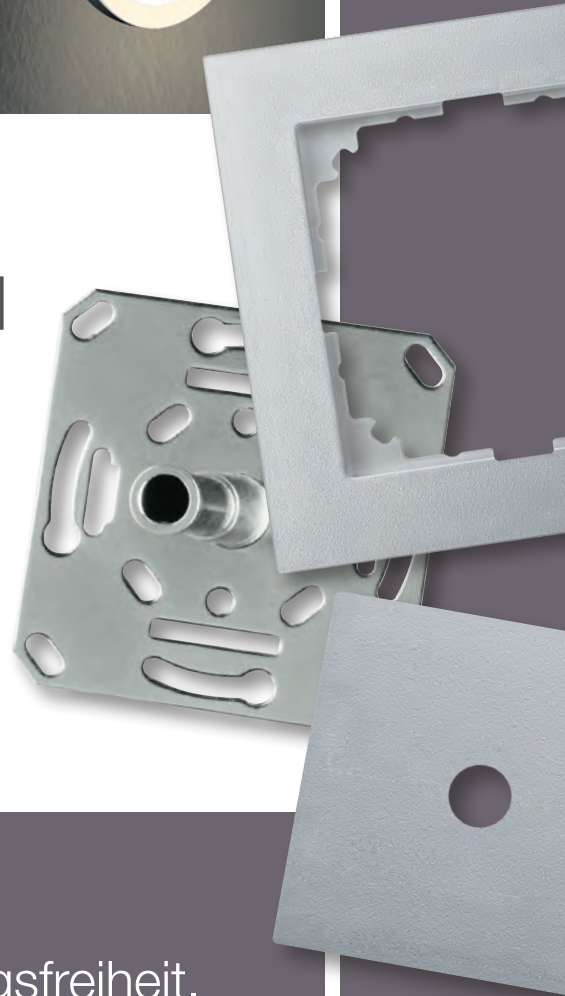

### Schön flexibel

Der qles Kosmetikspiegel fügt sich sowohl in Einfach- als auch in Mehrfachrahmen harmonisch ein.

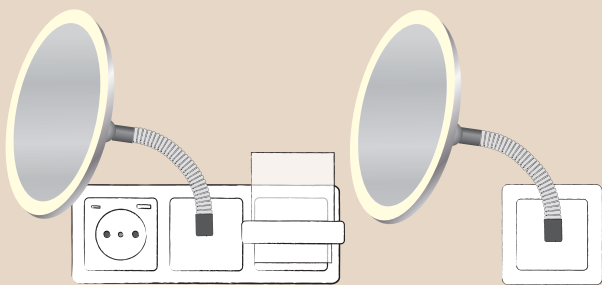

Planungsfreiheit.  
Designvielfalt.  
Individualität.



180°

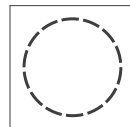

LEDs



Touch

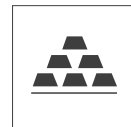

Alu-Ring

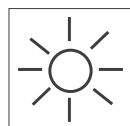

3 Farbtemperaturen

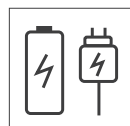

USB - Batterie



5-fach



Magn. Halterung



## qles Fönhalter-Spirale

Perfekt starker Halt mit individueller Note

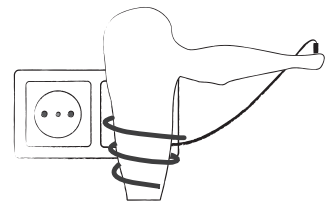

qles steht für die Verbindung von Funktion und Design – und beweist in Stylingfragen mit dem Fönhalter Klasse. Der ebenso schicke wie praktische universelle Halter wird über die qles Flex-Base auf dem Merten Schalterrahmen montiert. Die Stromzufuhr und die spiralförmige Ablage für den Fön werden so kompakt verbunden.



### Edle Alternative

Für Innengestalter bietet der qles Fönhalter eine edle Alternative zu den gängigen Haartrocknern, zum Beispiel in Hotels, Fitnessstudios, Wellnessbereichen oder Friseursalons. Auch im heimischen Badezimmer sorgt er stylish für Halt. Für den Privatbereich ist der Fönhalter auch ohne direkte Stromzufuhr erhältlich, damit Ihr Kunde eine normale Steckdose nutzen kann.



## ■ Stilvoll und elegant Haltung zeigen - der feine Zug beim Styling

Formvollendet in Style und Funktion



### Solo oder kombiniert

Neben der Montage über einen Einzelrahmen ist auch das Verwenden von Merten Mehrfachrahmen möglich. Somit lassen sich weitere qles Produkte sowie Strom oder Lichtschalter elegant einbinden.

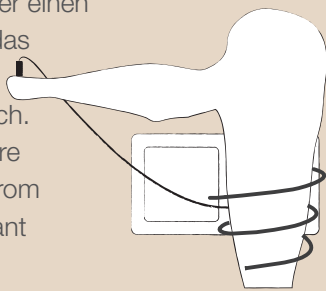

Planungsfreiheit.  
Designvielfalt.  
Individualität.



### Halter und Stromeinspeisung schick vereint

Halter und Einspeisung liegen direkt auf einer Schalterdose. Zur sicheren Handhabung wurde eine Zugentlastung integriert. Sie können den qles Fönhalter-Spirale mit allen gängigen Fönmodellen kombinieren.



# qles Click-Stick Halter-M

Zeigt stilvoll Haltung

Dieser schlichte und elegante Halter fügt sich perfekt in alle Wohn- und Objektbereiche ein. Wie ein stummer Diener hält er zum Beispiel Kleidung auf dem Bügel, Handtücher oder die Kulturtasche bereit. Aber auch andere Accessoires finden bei ihm ihren Platz. Erhältlich ist der belastbare qles Halter-M mit und ohne Click.

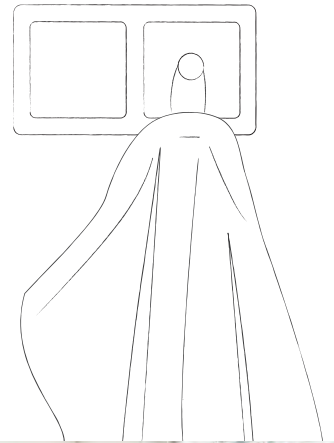

## Harmonisches Zusammenspiel von Design und Funktionalität

Montiert wird der komfortable qles Halter-M über die Rahmen aus dem Merten Schalterprogramm. Neben der Installation über einen Einfachrahmen bietet sich gerade im Bad die Kombination mit dem Badhalter Lotionsspender oder Badhalter Wasserglas auf einem Mehrfachrahmen an. Sauber in der Installation, praktisch in der Handhabung.



## ■ Einfach komfortabel eingebunden - ein Halter stellt sich vor...

Harmonisch integriert ins Schaltersystem - klein, stark und praktisch mit individuellem Design

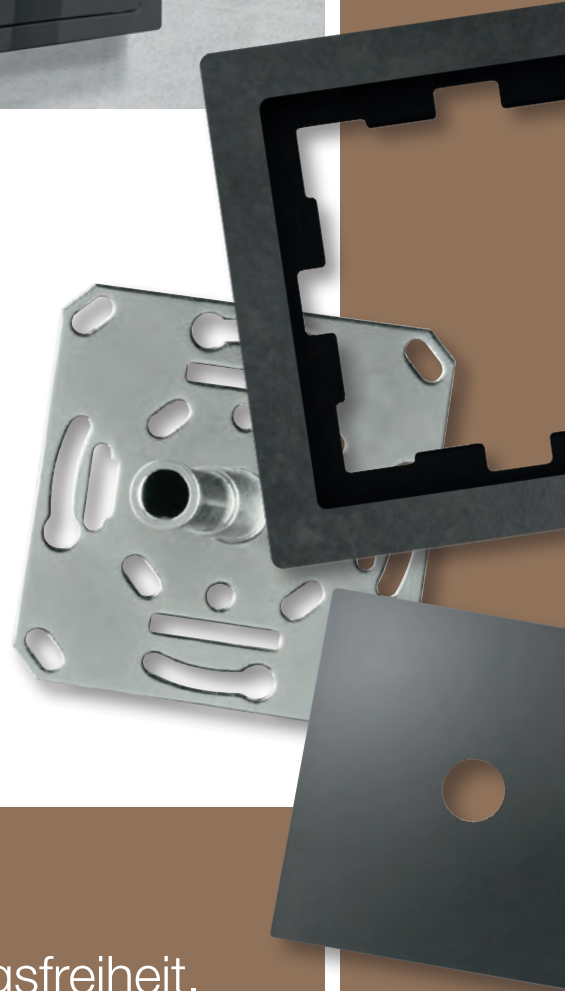

### Einzel oder kombiniert

Auch der qles Click-Stick Halter-M kann jeweils auf einer einzelnen Schaltdose montiert werden oder Teil eines Mehrfachrahmens sein, etwa in Kombination mit einer Steckdose, einem Schalter oder neben einem unserer qles Produkte.

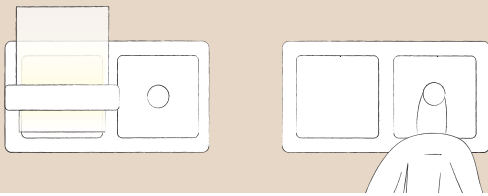

Planungsfreiheit.  
Designvielfalt.  
Individualität.

### Halter mit Aussage

Über den qles Click lässt sich auch der qles Halter-M individuell gestalten. Die Farben des Halterkorpus sowie des Schalterrahmens können ebenfalls auf den Click abgestimmt werden. Der Gestaltung sind keine Grenzen gesetzt.





# qler Ablage-Board

Funktion trifft Design

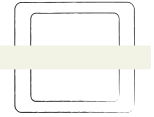

Die qler Ablage-Boards verbinden belastbare Ablagen mit einer stilvollen Akzentbeleuchtung. Sie lassen sich flexibel in Interieurkonzepte einbinden. Das macht sie für Hotellerie und Gastronomie ebenso interessant wie für private Bauherren. Eröffnen Sie sich mit den qler Ablage-Boards neue Gestaltungsoptionen. Die Ablagen spenden homogenes, blendfreies Licht und sind sehr belastbar. Ob als Ablage für Schmuck oder Mobiltelefon im Schlaf- oder Hotelzimmer, als elegante Badablage oder als dekoratives Regal in der Gastronomie – die Einsatzmöglichkeiten sind vielfältig. Eingebunden in das Merten Schalterprogramm lassen sich die Ablagen einfach montieren und bedienen. Alle qler Ablage-Boards sind wasserdicht IP44 und leuchten mit 3000 K warmweiß.



Planungsfreiheit.  
Designvielfalt.  
Individualität.



**Dimmbar**  
Stufenlos dimmbar  
für perfektes Licht.

**Mit oder ohne Taster**  
Der Lichtring des Tasters  
fungiert auch als Nach-  
licht.

**Beleuchtete Sichtflächen**  
Die Frontal- und Seiten-  
flächen sind transluzent  
ausgeführt.

**Hochwertiges  
eloxiertes Aluminium**  
Macht Ober- und Unterteil  
stilvoll und kratzfest.

**Moderne Halterung**  
Einfache und sichere  
Montage über die  
Mertenrahmen.



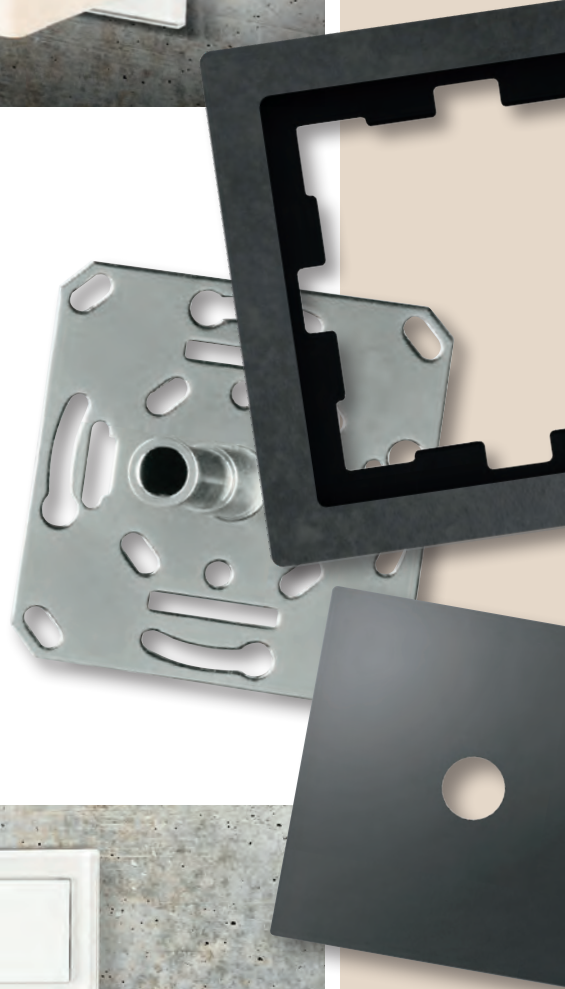

## Vom Licht getragen

Dimmbare LEDs setzen  
Accessoires elegant in Szene

### Individuelle Gestaltung

Die qles Ablage-Boards können auf Einfachrahmen montiert werden oder Teil eines vertikal gesetzten Mehrfachrahmens sein.

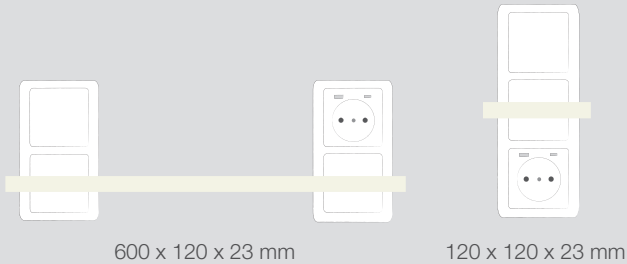



# qles Schirmlampe

Licht trifft auf Funktion & Design

Mehr als jede andere Leuchte steht die Schirmlampe für warmes, wohnliches Licht. qles kombiniert die Vorteile einer Schirmlampe mit denen einer Wandlampe. Über die qles Flex-Base erfolgt die Montage direkt auf der Schalterdose. Die Schirmlampe ist mit einer Standard-E27-Fassung ausgestattet und wird mit einer LED-Glühbirne vervollständigt.

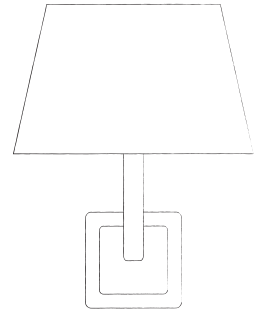

## Große Designauswahl für den Objektbereich

Stimmen Sie den Schirm Ihrer qles Schirmlampe genau auf das von Ihnen einzurichtende Objekt ab. Wir bieten Ihnen eine Vielzahl von Designs an. Dazu arbeiten wir mit einem renommierten Schirmhersteller zusammen und gehen auf Ihre Wünsche ein. Lassen Sie den Schirm z.B. mit Ihrem Logo oder Ihrer Webadresse individualisieren.

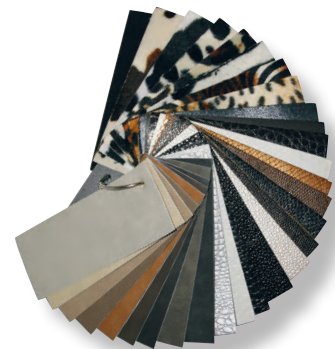



## ■ Formschöne Behaglichkeit

Sanfte und einfühlsame Beleuchtung für den Lieblingsplatz – für magische Momente im Wohnbereich

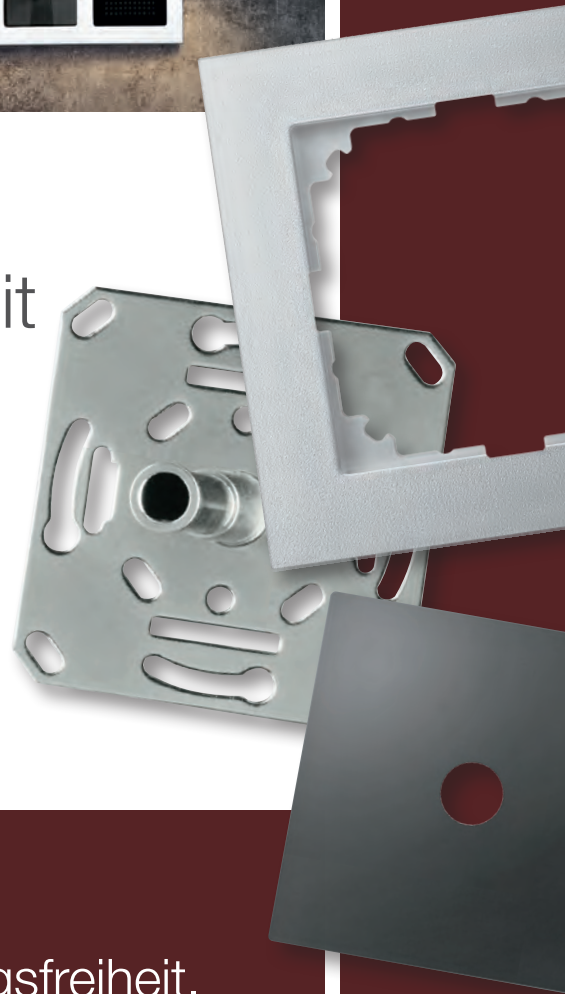

### Alles bedacht

Licht zum Lesen, eine Steckdose inkl. USB und den Schalter in bequemer Reichweite. Sie können die qles Schirmlampe ganz nach Bedarf einzeln oder als Teil eines Mehrfachrahmens installieren.

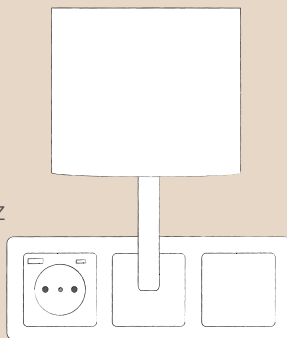

Planungsfreiheit.  
Designvielfalt.  
Individualität.

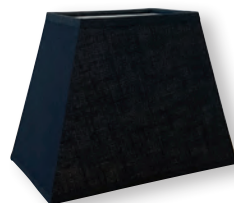

Standardformen  
Lampenschirm:  
Rechteckig, rund und  
konisch in jeweils  
Anthrazit, Naturel-Beige  
oder Schwarz.



# qles Wandeinbauleuchte für Treppen und Flure

Light up your life!

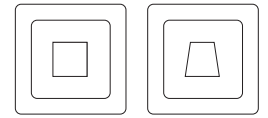

Die qles Wandeinbauleuchte für Treppen und Flure bietet Ihnen eine homogene Ausleuchtung von bis zu 3 Treppenstufen. Das geschlossene System ist pflegeleicht und durch IP44 für den Innen- und den geschützten Außenbereich verwendbar.

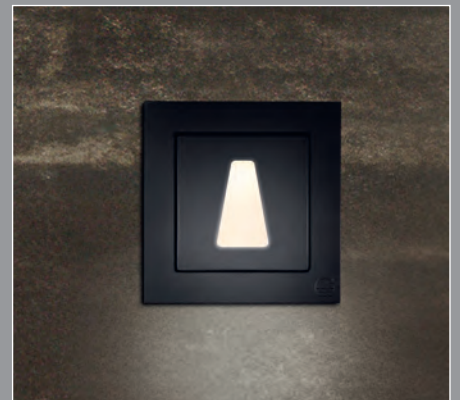
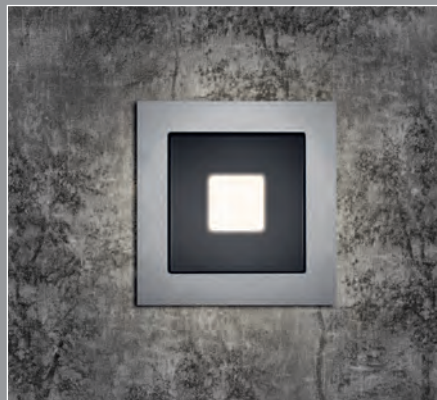

## Von Etage zu Etage

Ob im heimischen Wohnzimmer, im Flur, dem Empfangsbereich im Büro, auf dem Hotelgang oder in der Lounge: Dimmbare LEDs (optional mit Merten Dimmern) passen sich genau ihrer Vorstellung der Ausleuchtungsintensität an. Passend zu ihrem gewählten Schalterdesign - einheitlich von Etage zu Etage. Erhältlich in LED warmweiß (3000K). Auf Anfrage ebenso in 2700K, 4000K (neutralweiß) und RGB.

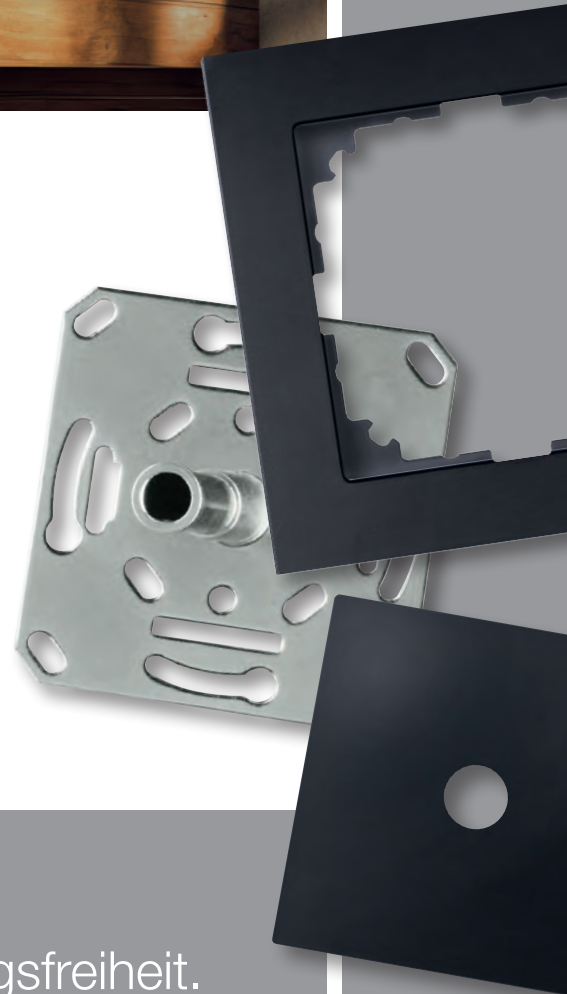
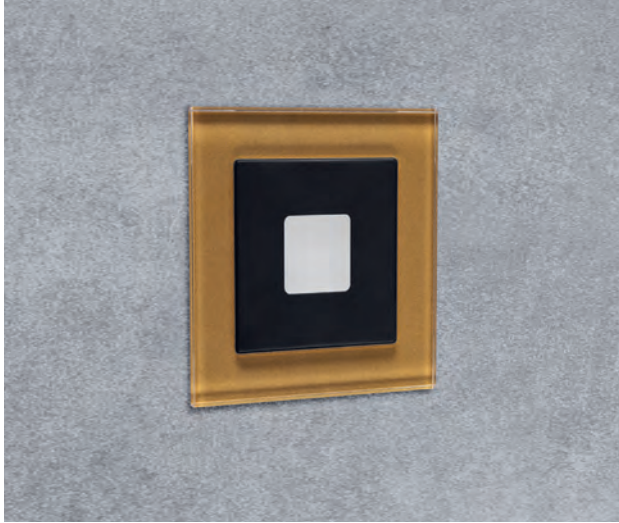

## ■ Step by Step anspruchsvoll und elegant

Die homogene Ausleuchtung mit  
Anspruch an das Design

### Einzel oder kombiniert

Die qles Wandeinbauleuchte für Treppen  
und Flure kann jeweils auf einer einzelnen  
Schalterdose montiert werden oder Teil  
eines Mehrfachrahmens sein.

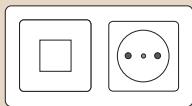
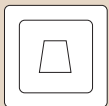

Planungsfreiheit.  
Designvielfalt.  
Individualität.

### Flexibel steuerbar

Eingebunden als komplette Einheit in  
das Merten Schalterrahmenprogramm  
System-M oder System Design ist die  
qles Wandeinbauleuchte für Treppen  
und Flure auch steuerbar z.B. über  
Bewegungsmelder, Wiser Smart-Home  
oder KNX.



qles Wandeinbauleuchte  
für Treppen und Flure



# qles Licht-Stick

Ein einzigartiger Halter, der das Licht mitbringt

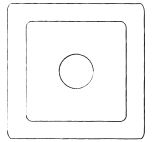

Leuchte, Halter, Designobjekt: Der qles Licht-Stick überrascht und überzeugt. Beim Herausziehen schalten sich die warmweißen Qualitäts-LEDs an. Der Lichtstrahl ist um 360° drehbar und lässt sich nach Bedarf justieren. So setzt er im Ladenbau Accessoires geschickt in Szene, bringt Zuhause Licht ins Dunkel der Ankleide oder setzt als Gästehandtuchhalter leuchtende Akzente. Ausgeschaltet wird der qles Licht-Stick durch einfaches Zurückschieben.



## Endlich

Der einzigartige qles Licht-Stick macht sich schnell unentbehrlich. Gerade im Ladenbau setzt er neue Maßstäbe und bringt die Ausstellung und die perfekte Ausleuchtung von Waren zusammen. Möglichkeiten zur Individualisierung des qles Licht-Sticks ergeben sich in Kombination mit den qles Clicks. Diese Schmuckdruckknöpfe sorgen für das gewisse Etwas. Passende Kappen mit Druckknopfaufnahme stehen im Zubehör zur Verfügung.

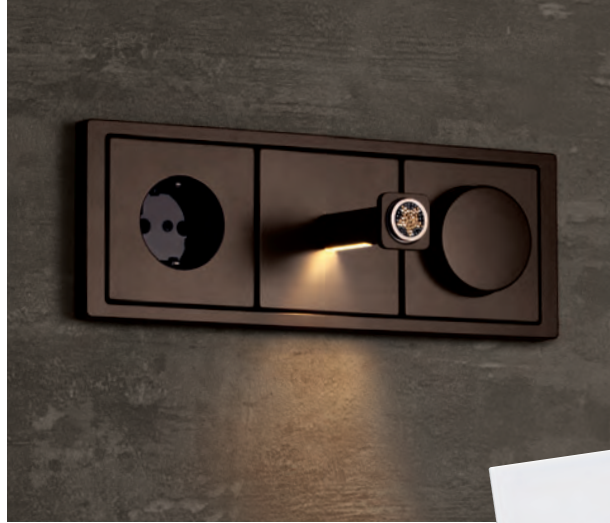

## ■ Designobjekt bringt die Erleuchtung

Überraschend anders:  
exklusive 360° Beleuchtung  
mit praktischer Haltefunktion



### Einzel oder kombiniert

Seine autonome Präsenz entfaltet der qles Licht-Stick perfekt auf einem Einzelrahmen. Auf einem Mehrfachrahmen bietet z.B. der qles Click-Stick Halter-M eine harmonische Unterstützung mit starkem Haltevermögen.

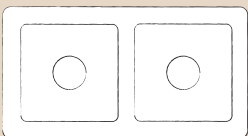

Planungsfreiheit.  
Designvielfalt.  
Individualität.



Der qles Licht-Stick ist um 360° drehbar. Beim Herausziehen schaltet sich das Licht an und beim Hineinschieben wieder aus.

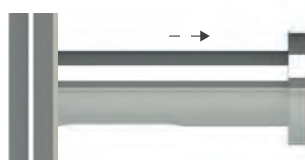

Herausziehen - Licht an

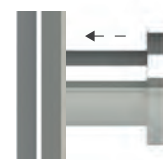

Hineinschieben - Licht aus



# qles Licht-Board

Raumbelegung in neuem Licht mit individueller Gestaltung

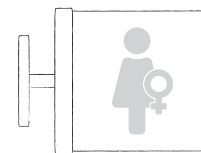

Senden Sie stilvoll Lichtsignale und vereinfachen Sie so die Raumbelegung. Die qles Licht-Boards eröffnen dazu viele neue Möglichkeiten. Erhältlich sind die qles Licht-Boards in klassischen Designs, wie zum Beispiel dem WC-Schild. Eigene Logos und Symbole für Behandlungszimmer oder verschiedene Aufenthaltsbereiche lassen sich individuell umsetzen. So fügen sich die qles Licht-Boards perfekt in die Innenarchitektur von Arztpraxen, Wellnessbereichen, Gastronomien oder öffentlichen Gebäuden ein.



## Von warmweiß bis bunt

Die Licht-Boards werden mit der qles Flex-Base auf dem Merten Schalterraahmen montiert und ins Stromnetz eingebunden. Sie erhalten sie mit warmweißen LEDs oder mit RGB-LEDs. Bei Letzteren lassen sich die Lichtfarben frei wählen und einstellen. Auf Wunsch steuern Sie diese RGB Licht-Boards per Smart-Home-Tools, zum Beispiel mit Merten Wiser.



## Wegweisende Lichtsignale führen zum Ziel

Visuell klar und einleuchtend - mehr Schild für mehr Aufmerksamkeit



### Wir setzen Zeichen

Sie erhalten die qles Licht-Boards zur Montage in den Raum ragend oder parallel zur Wand.

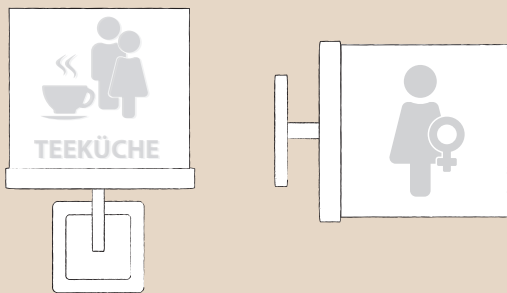

Planungsfreiheit.  
Designvielfalt.  
Individualität.

Die hochwertigen Glas-Scheiben können individuell mit einem Motiv gelasert werden (Schriftzug nur bei der frontalen Variante möglich).





# qles Symbollicht

## Klare Ansage

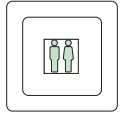

Das qles Symbollicht unterstreicht wichtige Aussagen visuell mit LED/RGB Beleuchtung. Variable (individuell erstellbare) Motive, Logos und Symbole bieten im Einklang mit den Merten Rahmenprogrammen nahezu grenzenlose Möglichkeiten bei der bedarfsorientierten Raumgestaltung im Schalterdesign System M und System Design.



## Stilsicher

Ob im Wellnessbereich, im Konferenzraum oder WC Bereich, überall können manuell über Schalter, Smart Home oder Bewegungsmelder automatisch deutliche Zeichen gesetzt werden.



## ■ Visuelle Unterstützung für Aussagen und Statusmeldungen

Optische Lichtsignale fügen sich harmonisch ins Gesamtkonzept

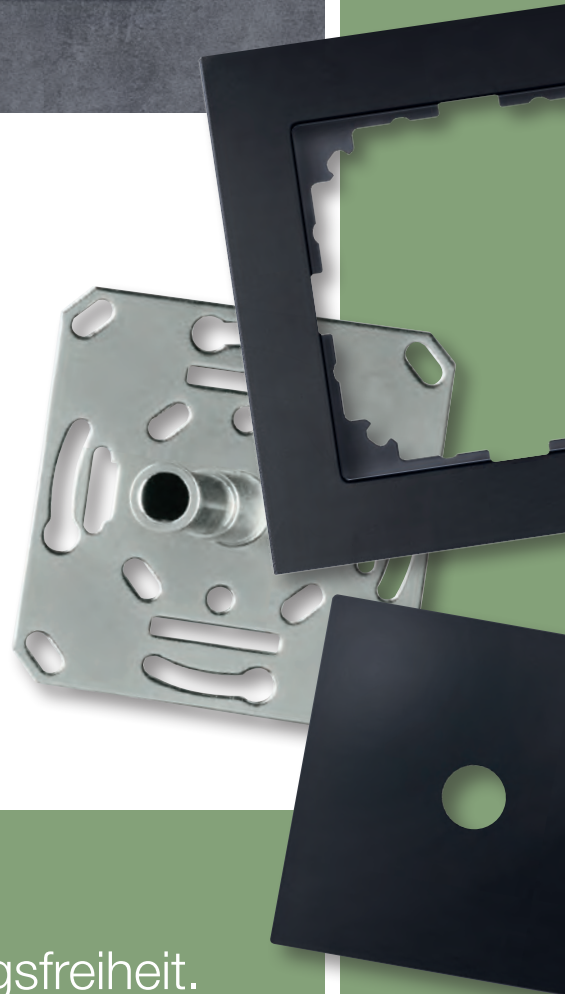

### Einzeln oder kombiniert

Das qles Symbollicht kann jeweils auf einer einzelnen Schalterdose montiert werden oder Teil eines Mehrfachrahmens sein.

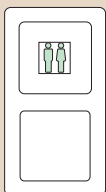
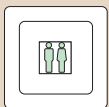

Planungsfreiheit.  
Designvielfalt.  
Individualität.

Unterstützend.  
Creativ.  
Aussagekräftig.

### Flexibel steuerbar

Eingebunden als komplette Einheit in das Merten Schalterrahmenprogramm System-M oder System Design ist es auch steuerbar z.B. über Bewegungsmelder, Türkontakte, Wisser Smart-Home oder KNX. RGB Controller bauseits. Über die RGB LEDs lassen sich über ein RGB Controller (bauseits) die unterschiedlichsten Lichtfarben einstellen.



# qles Küchen- und Gardinenstange

## Lichtdesign trifft stilvolle Halterung

Aufregendes Lichtdesign und praktische Halterungen werden hier verbunden. Die beleuchtete qles Küchenstange und die qles Gardinenstange punkten durch stimmiges Licht und massive Qualität. In der Küche strukturieren Sie so den Arbeitsplatz, leuchten ihn aus und verleihen ihm Tiefe. Bei der Fensterdekoration entstehen durch die beleuchteten Gardinenstangen faszinierende Möglichkeiten: Innen entsteht eine heimelige Atmosphäre, nach außen heißt das Zuhause Gäste herzlich willkommen.



## Cleverer Lösung

Dank der Montage über die Flex-Base auf der Schalterdose gelingt die Stromzuführung bei den qles Küchen- und Gardinenstangen schnell und sauber. Die dimmbaren Stangen sind mit warmweißen LEDs, in RGB oder ohne Beleuchtung erhältlich und bieten auch die Möglichkeit leichtere Küchenutensilien aufzuhängen.

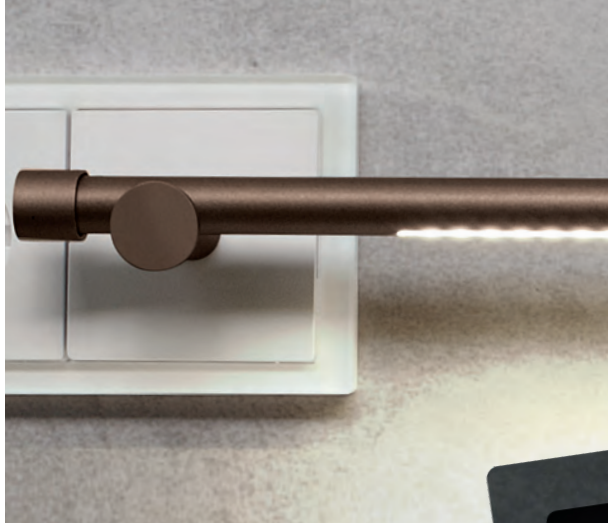

## Meter für Meter faszinierende Atmosphäre

Die anspruchsvolle Lösung für den praktischen Aspekt in Kombination mit faszinierendem Lichtdesign



Gezielt dekorative Akzente setzen

Ob minimalistisch oder in Kombination mit Steckdosen auf Mehrfachrahmen: Beleuchtete qles Küchen- und Gardinenstangen sorgen auf praktische und elegante Art und Weise für Stil und Eleganz in der individuellen Raumgestaltung.

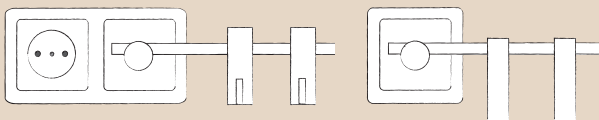

Planungsfreiheit.  
Designvielfalt.  
Individualität.

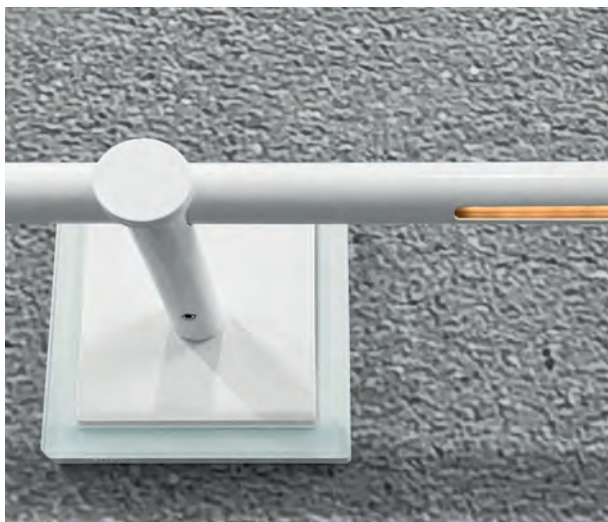

alles Küchen-  
und Gardinenstange



# qls Decken-Sticks

Stilvoll über Kopf gedacht



Setzen Sie einen Haken hinter das Thema „Leuchten schick aufhängen“.

Der qls Decken-Stick mit integrierter Stromzufuhr bietet abgehängten Lampen – zum Beispiel im Retrostil – stilvoll Halt. Die Kabel lassen sich besonders leicht in der Schalterdose verdrahten und anschließen. Das lästige Verdrahten in den Baldachinen entfällt.



## Cleverer Lösungen für stylische Deckenaccessoires und Leuchten

Ergänzend zum qls Decken-Stick für Leuchten erhalten Sie die beiden Halter qls Decken-Bügel und qls Decken-Haken. Sie greifen das Design des praktischen Decken-Sticks auf und werden zum Aufhängen von Schalen, Vasen oder weiteren Accessoires genutzt. Das setzt Akzente an der Bar, in Verkaufsräumen oder in Loungebereichen. Für Hotels, die Gastronomie und den Ladenbau eröffnen sich hierdurch viele neue Gestaltungsmöglichkeiten.

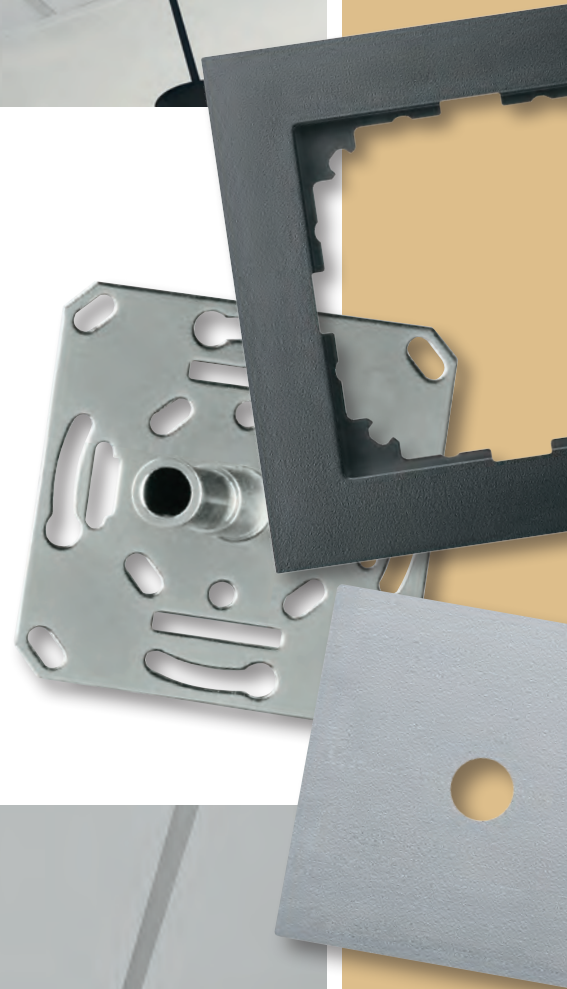

## ■ Stylish Solution for the Ceiling Accentuation with and without Power Supply

Ein sauberer Deal für anspruchsvolle Funktionalität

### Decken-Stick mit und ohne Beleuchtung

Über den qles Decken-Bügel lässt sich die Beleuchtung der abgehängten Accessoires einfach realisieren. So werden saisonale Dekorationen schnell und komfortabel in Szene gesetzt. Der qles Decken-Stick mit Haken dient als belastbare Aufhängung ohne Stromzufuhr. Durch die Abdeckplatte im Schaltrahmen-design wird die Bohrstelle sauber überdeckt und es entsteht ein einheitliches Bild.

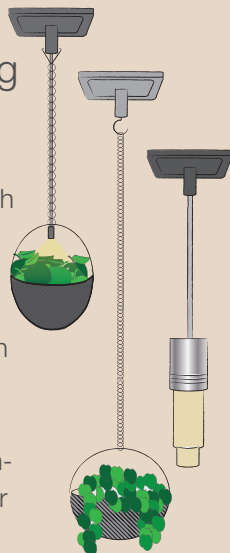

- 1 Der qles Decken-Stick mit Bügel und Zugentlastung setzt abgehängte Accessoires ins Licht.
- 2 Der qles Decken-Stick mit Haken dient als belastbare Aufhängung diverser Accessoires.
- 3 Der qles Decken-Stick mit Zugentlastung lässt Lampen schick hängen.

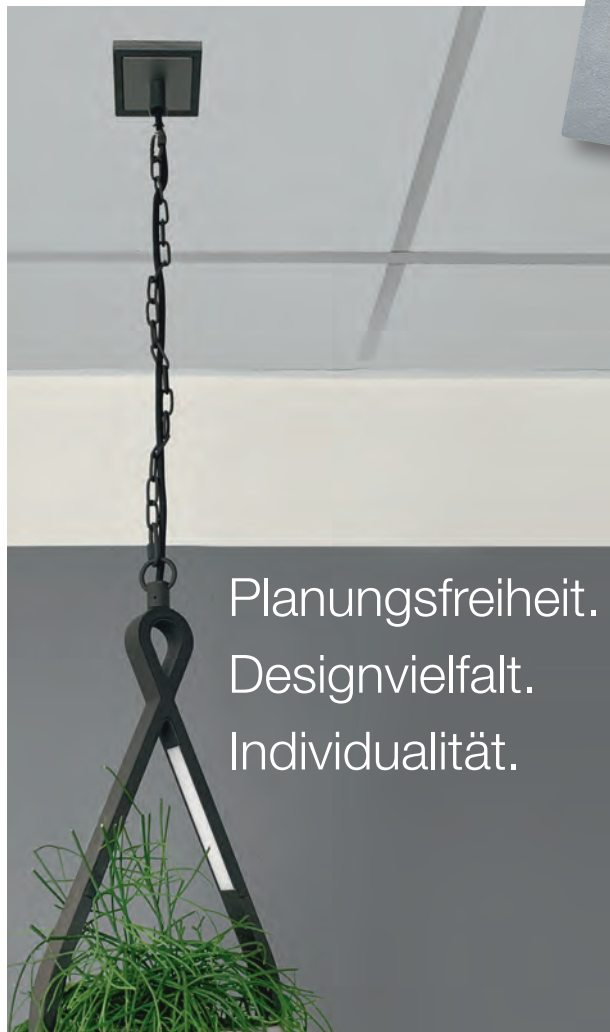

Planungsfreiheit.  
Designvielfalt.  
Individualität.



# qles PWM-Dimmer 1.0 – Einkanal-Konstantspannungsregler

Ergänzend zu den einfarbigen qles Produkten, haben wir einen einkanaligen Dimmer für uns entwickeln lassen. Das Besondere: Er ist so klein, dass er sich nahezu überall verbauen und extrem vielseitig verwenden lässt. Mit seinen (wieder lösbaren) Klebepads können Sie ihn z. B. direkt hinter einem Merten-Taster montieren und die Schalterdose komplett zum Verdrahten nutzen. Außerdem ist unser qles PWM-Dimmer kompatibel mit allen weiteren LED-Lichtquellen, z. B. Küchen-, Spiegelhintergrund- oder indirekten LED-Stripe-Beleuchtungen, die mit Pulsweitenmodulation gedimmt werden können.

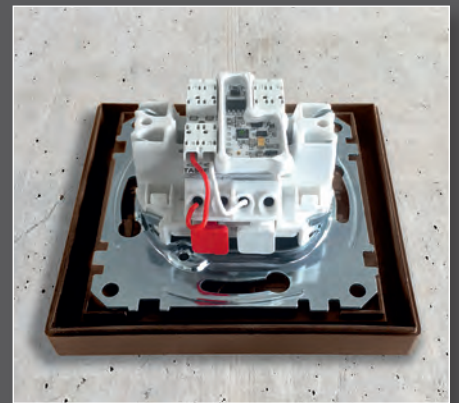

## Anschlussbeispiel für Konstantspannungs-LED-Lichtquellen

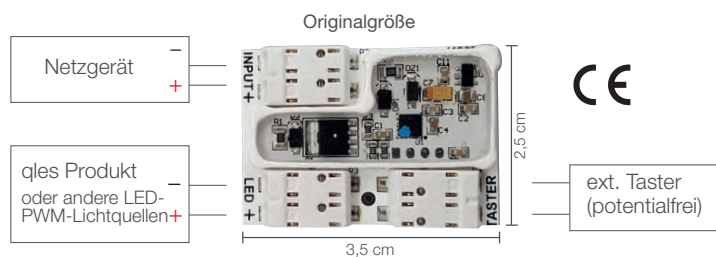

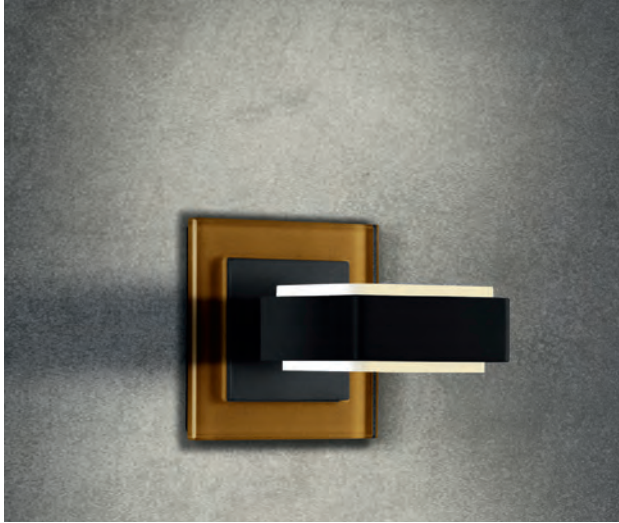

## ■ Kleiner Dimmer, großer Auftritt

So klein und doch extrem  
vielseitig verwendbar

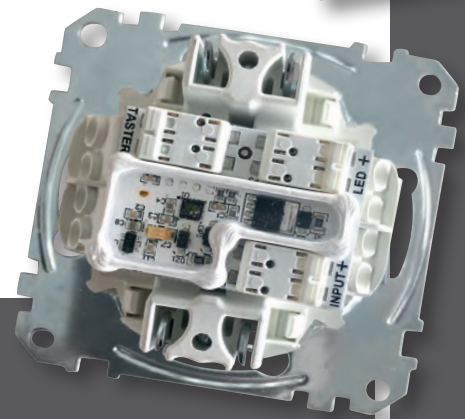

Planungsfreiheit.  
Designvielfalt.  
Individualität.

- Flackerfreies Dimmen
- Steckklemmen mit Lösewerkzeug
- Push-Anschluss für externen Taster
- Ein-/ausschalten mit Memoryfunktion
- Eingangsspannung DC 12V – 24V
- Max. Ausgangsleistung 96 Watt  
(ca. 12V/48W und 24V/96W)
- Transparenter Verguss schützt Bauteile  
vor Feuchtigkeit und mechanischer Belastung
- Ideal für Einbau direkt hinter Merten-Taster  
in Schaltdosen





Planungsfreiheit.  
Designvielfalt.  
Individualität.

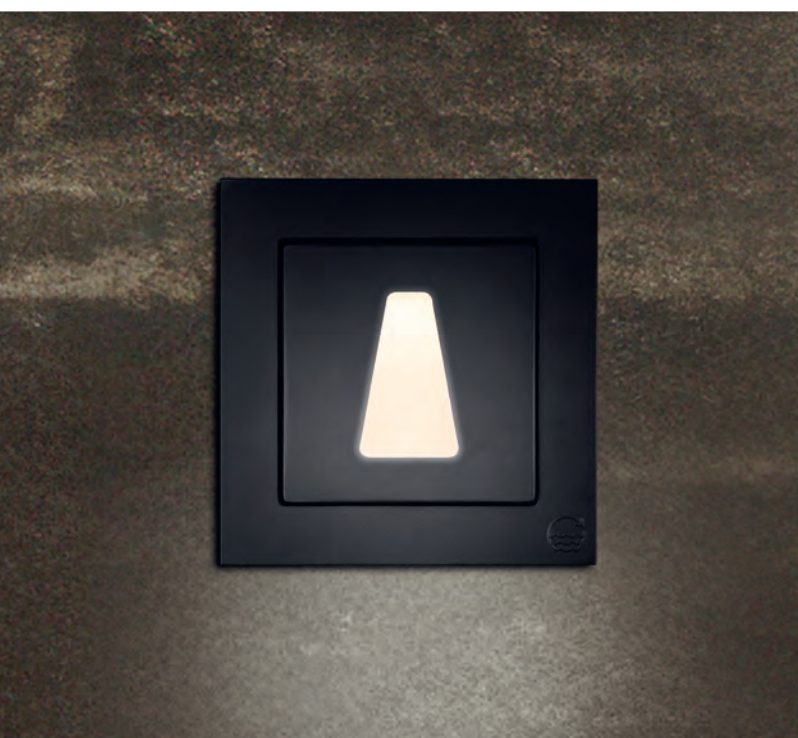









PRO-24002

**qles** qles GmbH  
Feldstraße 40  
44141 Dortmund

Fon: +49 (0) 231 – 98 94 92 00  
Fax: +49 (0) 231 – 98 94 92 09  
Mail: [mail@qles.de](mailto:mail@qles.de)  
Web: [www.qles.style](http://www.qles.style)

