

Montageanleitung

qles Badhalter Lotionspender
beleuchtet/LED/RGB

IP44

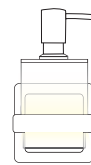







HLF/HLFDXXXX



qles

qles GmbH
Feldstraße 40
44141 Dortmund

Lieferumfang PAKET 1/2:

- | | | | |
|---|--|---|----|
| 1 | Flex-Base |  | 1x |
| 2 | RGB Steckverbindung 4-adrig |  | 1x |
| 3 | BUSCH LED Technik
Spannungsversorgung für
RGB-Controller (Farbsteuerung, bauseits) |  | 1x |
| 4 | qles Badhalter Lotionspender
inkl. Steckverbindung |  | 1x |
| 5 | qles Click
Nur bei HLF (mit Druckknopfaufnahme) |  | 1x |
| 6 | Madenschraube
Sechskantschlüsse |  | 1x |

Lieferumfang PAKET 2/2:

- | | | | |
|---|-------------------|---|----|
| 7 | Wasserglas |  | 1x |
| 8 | Pumper mit Deckel |  | 1x |
| 9 | Steigröhrchen |  | 1x |

Zu komplettieren mit (10/11/12):

- | | |
|----|---|
| 10 | Merten Rahmen |
| 11 | qles Abdeckplatte Flex-Base |
| 12 | RGB-Controller (Farbsteuerung) bauseits |

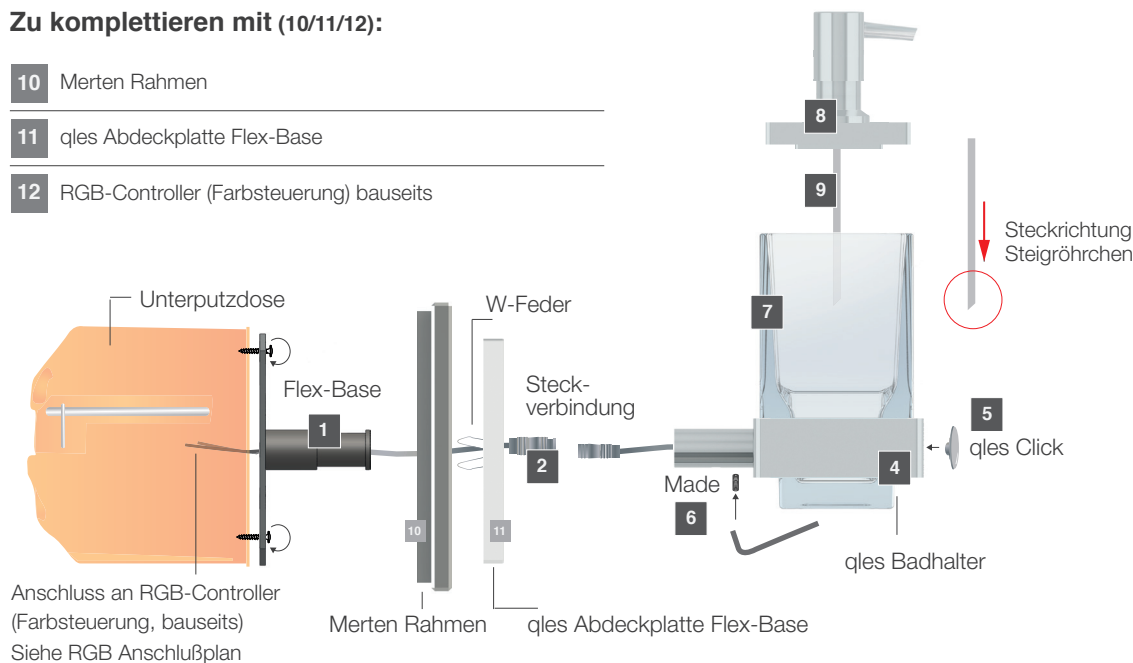

Bitte beachten:

Vor dem Einbau aller beleuchteten qles Produkte weisen wir darauf hin, dass diese **nur von einer Elektrofachkraft** eingebaut werden dürfen und **vor dem Einbau alle Netzanschlusskreise spannungsfrei** sein müssen. Darüber hinaus gelten die örtlichen Unfallverhütungs-vorschriften und allgemeinen Sicherheitsbestimmungen für den Anwendungsbereich. Zur bestimmungsgemäßen Verwendung gehört auch die Einhaltung aller Angaben in dieser Anleitung. Jede über die bestimmungsgemäße Verwendung hinausgehende oder andersartige Benutzung gilt als Fehlgebrauch.

Pflegehinweis:

Entnehmen Sie in regelmäßigen Abständen das Glas aus dem Halter und wischen beides mit einem Tuch (nebelfeucht) ab.

Treiber für High Brightness LED (BUSCH LED)

- 12 Volt
- max. 4,2 Watt
- 350 mA
- IP 20
- Schutz gegen Hochtemperaturen, gegen ungeschlossenen Stromkreis und Kurzschlüsse auf Sekundärseite (Wiederherstellung automatisch)
- Speisung: 190÷265V/AC
- Stabilisierter Ausgang

LED/RGB-Einsatz (BUSCH LED) IP44

- 12 Volt
- 4,5 Watt
- RGB
- IP 44

Realisieren Sie mit dem Steck-System schnell und einfach den Anschluss der qlés Style-Produkte

Bitte verwenden Sie zur Montage aller beleuchteten qlés Style-Produkte, außer dem qlés Licht-Stick, zwingend die qlés Steckverbindung sowie die qlés Flex-Base wie folgt:

- 1** Verdrahten Sie die BUSCH LED Spannungsversorgung mit der Stromversorgung (230V) in der Schalterdose. Verbinden Sie die Spannungsversorgung mit dem RGB-Controller (bauseits). Anschließend schließen Sie die 4-adrige RGB Steckverbindung an den RGB-Controller (bauseits). Führen Sie die qlés Steckverbindung durch den Bolzen der qlés Flex-Base. Verschrauben Sie die qlés Flex-Base direkt auf die Unterputzdose/Hohlwanddose.
- 2** Stecken Sie nun den Merten Rahmen aus dem Schalterprogramm System M oder D-Life sowie die qlés Abdeckplatte Flex-Base (Achtung: Beide Artikel sind nicht im Lieferumfang enthalten und müssen zusätzlich bestellt werden!) auf den Bolzen der qlés Flex-Base.
- 3** Nun kann der qlés Badhalter ganz einfach mit einem Klick mit der qlés Steckverbindung zusammengeführt und auf den Bolzen der qlés Flex-Base gesteckt werden.
- 4** Richten Sie zum Schluss den Lotionspender aus und fixieren Sie ihn mit der Madenschraube am Bolzen der qlés Flex-Base. Anschließend den Lotionspender aus Paket 2 zusammenstecken (Achtung: Steckrichtung des Steigröhrchens beachten) und in den Badhalter setzen.

