

# Montageanleitung

qles Schirmlampe  
80x120 mm/Fassung E27

IP20

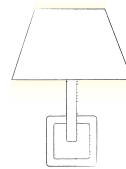





SLAXXXX

qles

qles GmbH  
Feldstraße 40  
44141 Dortmund

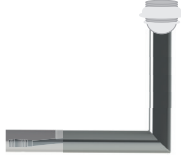
## Lieferumfang:

- 1 Flex-Base  1x
- 2 Steckverbindung, 230V / max. 2,5A / IP20  1x
- 3 qles Lampenschirm-Halter inkl. Steckverbindung  1x
- 4 Madenschraube  1x  
Sechskantschlüsse  1x

## Zu komplettieren mit (5/6/7):

- 5 Merten Rahmen
- 6 qles Abdeckplatte Flex-Base
- 7 qles Lampenschirm  
3 Formen und Farben zur Wahl: konisch, rund oder rechteckig in jeweils grau, schwarz oder naturel-beige

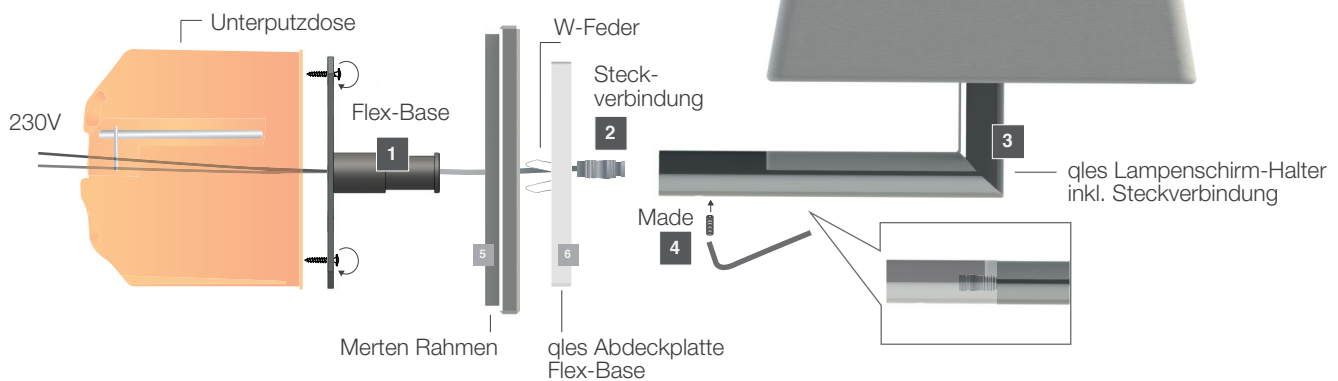
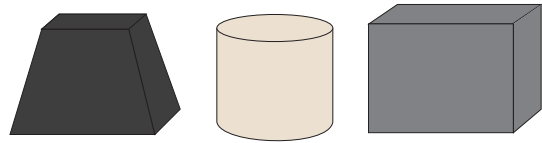

## Bitte beachten:

Vor dem Einbau aller beleuchteten qles Produkte weisen wir darauf hin, dass diese **nur von einer Elektrofachkraft** eingebaut werden dürfen und **vor dem Einbau alle Netzanschlusskreise spannungsfrei** sein müssen. Darüber hinaus gelten die örtlichen Unfallverhütungsvorschriften und allgemeinen Sicherheitsbestimmungen für den Anwendungsbereich. Zur bestimmungsgemäßen Verwendung gehört auch die Einhaltung aller Angaben in dieser Anleitung. Jede über die bestimmungsgemäße Verwendung hinausgehende oder andersartige Benutzung gilt als Fehlgebrauch.

## Pflegehinweis:

Befreien Sie die Schirmlampe regelmäßig mit einem trockenen Microfasertuch von Staub.

## Steckverbindung

- IP20
- max. 250V
- max. 2,5A

## Lampenfassung

- 230V
- E27
- IP20

# Montageanleitung

## qles Schirmlampe 80x120 mm/Fassung E27

### Realisieren Sie mit dem Steck-System schnell und einfach den Anschluss der qles Style-Produkte

Bitte verwenden Sie zur Montage aller beleuchteten qles Style-Produkte, außer dem qles Licht-Stick, zwingend die qles Steckverbindung sowie die qles Flex-Base wie folgt:

- 1** Verdrahten Sie die BUSCH LED Spannungsversorgung mit der Stromversorgung (230V) in der Schalterdose. Führen Sie die qles Steckverbindung durch den Bolzen der qles Flex-Base. Verschrauben Sie die qles Flex-Base direkt auf die Unterputzdose/Hohlwanddose.
- 2** Stecken Sie nun den Merten Rahmen aus dem Schalterprogramm System M oder D-Life sowie die qles Abdeckplatte Flex-Base (Achtung: Beide Artikel sind nicht im Lieferumfang enthalten und müssen zusätzlich bestellt werden!) auf den Bolzen der qles Flex-Base.
- 3** Nun kann der qles Schirmlampenhalter ganz einfach mit einem Klick mit der qles Steckverbindung zusammengeführt und auf den Bolzen der qles Flex-Base gesteckt werden.
- 4** Richten Sie zum Schluss die qles Schirmlampe aus und fixieren Sie ihn mit der Madenschraube am Bolzen der qles Flex-Base. Zum Schluss den Lampenschirm (nicht im Lieferumfang enthalten, muss zusätzlich bestellt werden!) auf die qles Schirmlampe setzen und mit dem dazugehörigen E27 Schraubring befestigen.

1

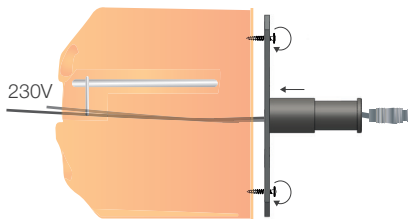

2

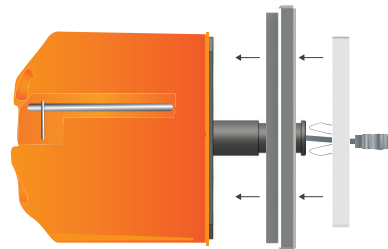

3

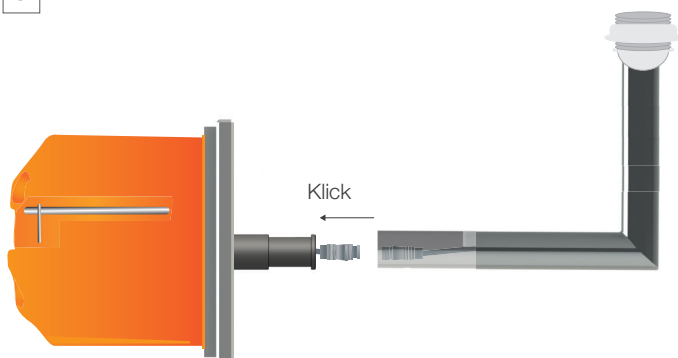

4

